

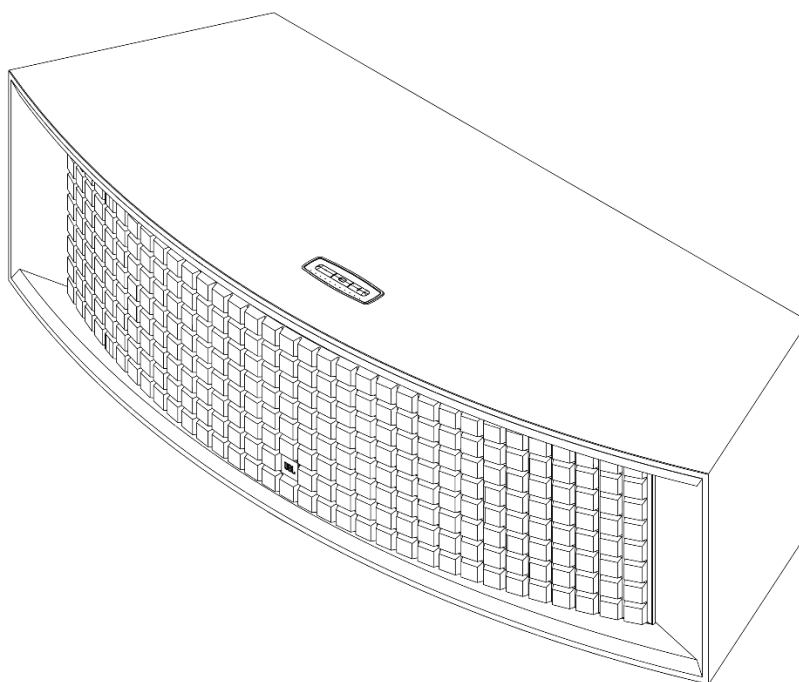

L75ms

Интегрированная аудиосистема



Руководство пользователя

©2022 Harman International Industries, Incorporated

Функции, характеристики и внешний вид могут изменяться без предварительного уведомления.



[JBL.com/Specialty-Audio/](https://www.jbl.com/Specialty-Audio/)

ВАЖНАЯ ИНФОРМАЦИЯ ПО ТЕХНИКЕ БЕЗОПАСНОСТИ

1. Ознакомьтесь с этими инструкциями.
2. Сохраните эти инструкции.
3. Обращайте внимание на все предупреждения.
4. Соблюдайте все инструкции.
5. Протирайте только сухой тканью.
6. Не закрывайте вентиляционные отверстия. Устанавливайте аппаратуру в соответствии с инструкциями производителя.
7. Не устанавливайте аппаратуру поблизости от источников высокой температуры, таких как нагреватели, отопительные приборы, печи и другое оборудование (в том числе усилители), создающее тепло.
8. Всегда используйте поляризованный штекер/штекер с заземлением, т.к. это необходимо для обеспечения безопасности. У поляризованного штекера имеются две лопасти, одна из которых шире другой, поэтому его можно вставить в розетку только в правильном положении. У штекера с заземлением две лопасти и заземлительный штырь. Более широкая лопасть/третий штырь служат для обеспечения безопасности. Если штекер невозможно вставить в электрическую розетку, обратитесь к электрику относительно возможности замены розетки устаревшей модели.
9. Примите меры по защите силового кабеля от физического воздействия (не следует ходить по нему и сжимать его), особенно поблизости от штекеров, розеток и точек входа проводов в аппаратуру.
10. Используйте только комплектующие/аксессуары, указанные производителем.
11. Используйте исключительно тележку, стойку, треногу, кронштейн или стол, указанные производителем или входящие в комплект продажи аппаратуры. При использовании тележки проявляйте осторожность при перемещении аппаратуры на тележке, чтобы избежать травм в результате ее перекидывания.
12. Извлекайте штекер от аппаратуры из розетки во время грозы или в случае, когда планируется длительное время не использовать аппаратуру.
13. Привлекайте для технического обслуживания исключительно квалифицированных специалистов. Обслуживание требуется в случае любого повреждения прибора, например повреждения шнура или вилки



питания, проникновения жидкости или падения предметов внутрь прибора, попадания дождя или влаги на прибор, неправильной работы или падения прибора.

14. Чтобы полностью отсоединить аппаратуру от источника переменного тока, извлеките штексель шнура питания из электрической розетки.
15. Обеспечивайте доступность штекселя шнура питания.
16. Аппаратура предназначена исключительно для использования с кабелем питания/зарядным кабелем, предоставленным производителем.

Следующие инструкции могут не относиться к водонепроницаемым устройствам. Обратитесь к руководству пользователя или краткому руководству пользователя вашего устройства для получения дополнительных инструкций по водонепроницаемости, если таковые имеются.

- Не используйте устройство рядом с водой.
- Не подвергайте устройство воздействию капель воды или брызг и следите за тем, чтобы на него не ставили предметы, наполненные жидкостью, например вазы.

ВНИМАНИЕ! ЧТОБЫ УМЕНЬШИТЬ РИСК ВОЗГОРАНИЯ ИЛИ ПОРАЖЕНИЯ ЭЛЕКТРИЧЕСКИМ ТОКОМ, НЕ ПОДВЕРГАЙТЕ ПРИБОР ВОЗДЕЙСТВИЮ ДОЖДЯ ИЛИ ВЛАГИ.

ПРЕДУПРЕЖДЕНИЕ	
ОПАСНОСТЬ ПОРАЖЕНИЯ ЭЛЕКТРИЧЕСКИМ ТОКОМ. НЕ ОТКРЫВАТЬ.	
	ЭТОТ СИМВОЛ НА ИЗДЕЛИИ ОЗНАЧАЕТ НАЛИЧИЕ НЕИЗОЛИРОВАННОГО ОПАСНОГО НАПРЯЖЕНИЯ ВНУТРИ КОРПУСА ИЗДЕЛИЯ, КОТОРОЕ МОЖЕТ ПРЕДСТАВЛЯТЬ ОПАСНОСТЬ ПОРАЖЕНИЯ ЭЛЕКТРИЧЕСКИМ ТОКОМ.
	ЭТОТ СИМВОЛ НА ИЗДЕЛИИ ОЗНАЧАЕТ, ЧТО В ДАННОМ РУКОВОДСТВЕ СОДЕРЖАТСЯ ВАЖНЫЕ ИНСТРУКЦИИ ПО ЭКСПЛУАТАЦИИ И ТЕХНИЧЕСКОМУ ОБСЛУЖИВАНИЮ.

Посетите страницу продукта на jbl.com/specialty-audio и загрузите лист безопасности для получения полного списка инструкций по безопасности.

Содержание

ВАЖНАЯ ИНФОРМАЦИЯ ПО ТЕХНИКЕ БЕЗОПАСНОСТИ	2
Обзор изделия.....	4
Основная электрическая схема	4
Комплект поставки.....	4
Подключения на задней панели	5
Элементы управления на верхней панели	6
Кнопка пульта дистанционного управления	6
Начальная настройка	7
Размещение аудиосистемы	7
Подключение пульта дистанционного управления	7
Подключение источников.....	8
Подключение к сети.....	8
Подключение устройства Bluetooth.....	9
Использование колонки L75ms	10
Выход из режима ожидания.....	10
Выбор и воспроизведение источников	10
Управление громкостью L75ms	11
Усиление звукового поля (SFX).....	11
Технические характеристики	12
Характеристики беспроводной связи:.....	12
Технические характеристики изделия.....	12
Устранение неполадок	13
ВОССТАНОВЛЕНИЕ ЗАВОДСКИХ по умолчанию	13
Обновление встроенного ПО.....	13
Товарные знаки и лицензии	14

Обзор изделия

L75ms поддерживает различные источники, от беспроводной потоковой передачи через Bluetooth и Wi-Fi до проводных источников, таких как фонокорректор или телевизор. В то время как некоторые соединения являются специфическими, другие могут быть любыми устройствами, которые соответствуют типу соединений.

Основная электрическая схема

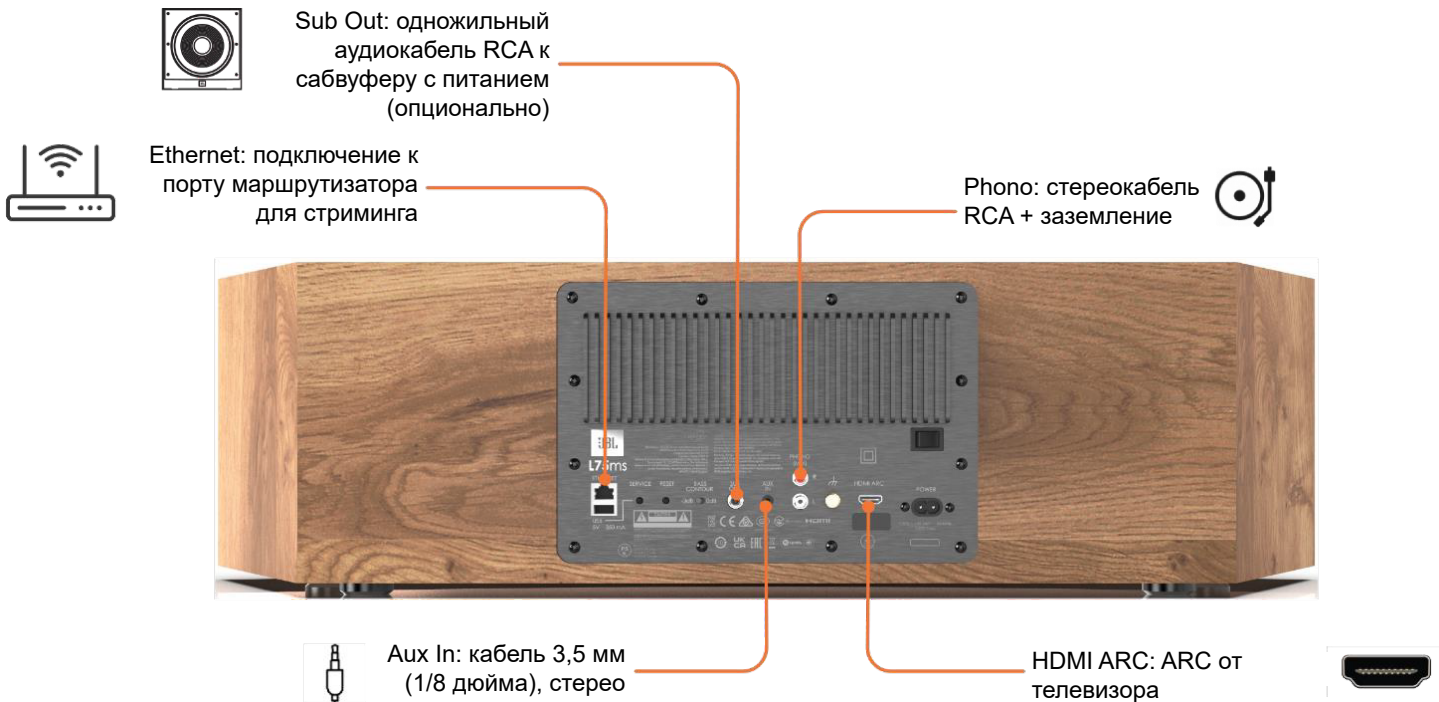

Комплект поставки

- Интегрированная аудиосистема L75ms, 1 шт.
- Защитная решетка, 1 шт.
- Беспроводной пульт дистанционного управления, 1 шт.
- Шнур питания, 1 шт.

Подключения на задней панели

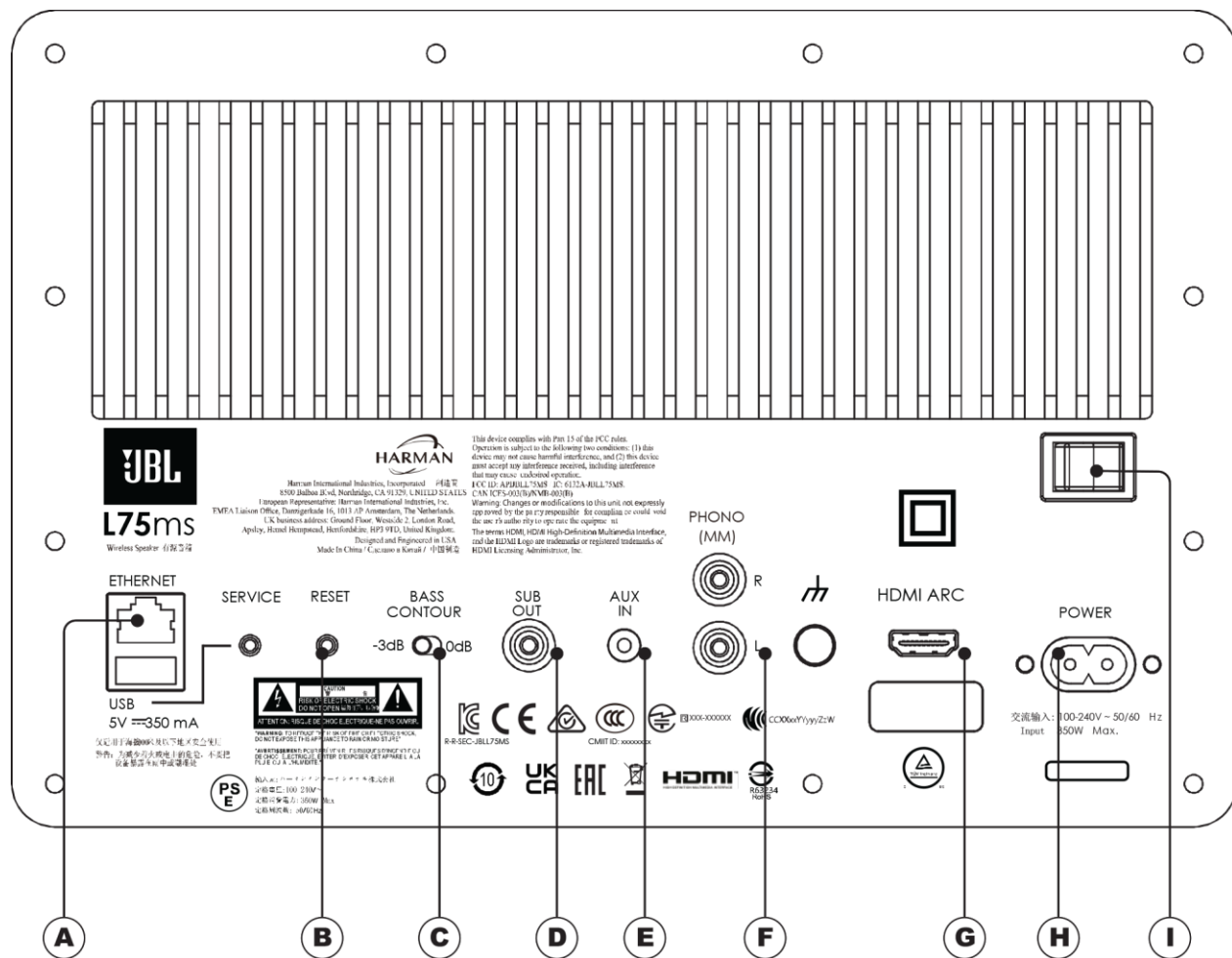

ПРИМЕЧАНИЕ. Соединения, не отмеченные здесь, предназначены только для сервисного обслуживания и не работают при обычном использовании.

A	Ethernet	RJ-45 10/100 бит
B	Reset	Сброс L75ms на заводские настройки по умолчанию. См. ВОССТАНОВЛЕНИЕ ЗАВОДСКИХ по умолчанию для получения детальной информации.
C	Bass Contour	Используется для корректировки базовой компенсации на основе близости к стенкам мебели или помещения. См. Размещение аудиосистемы для получения детальной информации.
D	Sub Out	Одиночный RCA - подключение к питающему сабвуферу с входом LFE
E	Aux In	Сtereo аналоговый 3,5 мм (1/8") TRS
F	Phono In (MM)	RCA stereo для фонокартриджа с подвижным магнитом (MM) с заземлением. Примечание. Этот вход настроен на усиление, необходимое для проигрывателя, и не предназначен для аналоговых выходов линейного уровня.
G	HDMI ARC	Стандартный HDMI с ARC для использования входа ARC телевизора. Принимает только сигналы 2ch PCM
H	AC Power	Подключить с помощью прилагаемого шнура питания.
I	Главный выключатель питания	При подключении или отключении источников убедитесь, что переключатель находится в положении «Выключено».

Элементы управления на верхней панели

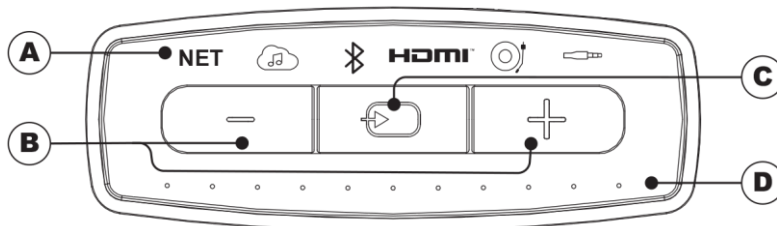

A Исходные показатели	Показывает состояние соединения. NET - Белый = Подключен Мигающий = Поиск Красный = Сеть отключена Источники - Белый = активен Выключен = не активен
B Регулировка громкости	Регулирует выходную громкость динамика
C Выбор источника	Нажмите для перехода к следующему источнику.
D Индикатор громкости	Точки загораются слева направо по мере увеличения громкости.

Кнопка пульта дистанционного управления

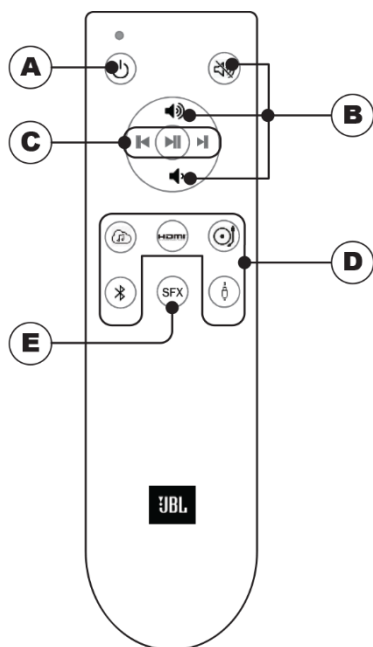

A Питание	Включает или выключает L75ms
B Регулировка громкости	Увеличение/уменьшение громкости и отключение звука
C Управление воспроизведением	Предыдущий / Следующий и Воспроизведение / Пауза
D Выбор прямого источника	Сетевая потоковая передача / HDMI-ARC / Phono / Bluetooth / 3,5 мм TRS стерео аналог
E SFX (Усиление звукового поля)	Нажмите, чтобы расширить звуковое поле. См. Усиление звукового поля (SFX) для получения детальной информации.

Примечание. Нажатие любой кнопки на пульте дистанционного управления выведет L75ms из режима ожидания.

Начальная настройка

Размещение аудиосистемы

Настройка компенсации при размещении поблизости к стенкам мебели или помещения

L75ms был разработан для размещения на верхней части шкафа или стола на открытом пространстве вдали от границ, таких как стены или поверхности шкафа. Переключатель басового контура используется для компенсации размещения колонки на полке мебели, где боковые и верхние области находятся близко к колонке.

Установите переключатель басового контура, расположенный на задней панели, в зависимости от близости аудиосистемы к боковым границам, таким как стены или внутренняя часть шкафа. Если она расположена близко к ним, то переключатель следует установить на -3 дБ, чтобы поддерживать оптимальный уровень воспроизведения баса.

Расположите аудиосистему в верхней части шкафа и подальше от стен.

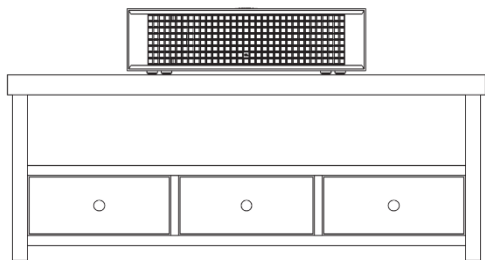

Установите для параметра басового контура значение 0 дБ



Аудиосистема на полке шкафа или близко к стенам.

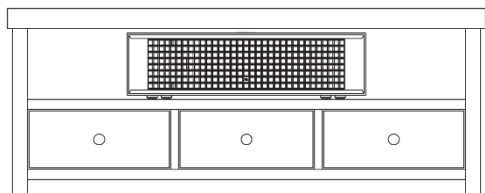

Установите контур низких частот на -3 дБ



Подключение пульта дистанционного управления

Прежде чем управлять L75ms с помощью прилагаемого пульта дистанционного управления, необходимо сопрячь прилагаемый пульт с L75ms.

1. Нажмите и удерживайте одновременно кнопки уменьшения громкости и выбора источника на верхней панели в течение 2 секунд для запуска режима сопряжения.
2. Нажмите и удерживайте одновременно кнопки Network Stream и Play/Pause на пульте ДУ в течение 3 секунд.

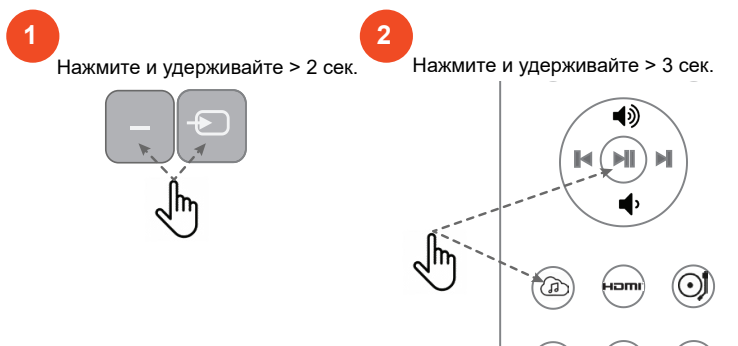

Подключение источников

AUX –Подключить с помощью 3,5-мм (1/8 дюйма) разъема TRS Stereo для аналогового 2-канального подключения. Выводы соответствуют стандартной конфигурации. См. [Подключения на задней панели](#) пункт Е.

PHONO - подключите стереофонический аналоговый выход проигрывателя и GND от проигрывателя виниловых пластинок к GND на L75ms. Обратите внимание, что этот вход фоноуровня не предназначен для аналоговых выходов линейного уровня.

См. [Подключения на задней панели](#) пункт F.

HDMI-ARC - Подключение к входу ARC телевизора. Выберите вход ARC на телевизоре после выполнения этого подключения и включения питания L75ms. См. [Подключения на задней панели](#) пункт G.

Примечание. Вход HDMI-ARC на L75ms не декодирует многоканальные аудиоформаты или форматы Dolby 2ch. Для того чтобы L75ms мог воспроизводить контент, передаваемый на HDMI/ARC, выход устройства-источника должен быть установлен на 2ch PCM. Подробные сведения о выборе выхода 2ch PCM см. в руководстве пользователя вашего устройства-источника.

Подключение к сети

Проводное сетевое подключение

Вставьте кабель CAT-5e или выше в порт Ethernet на задней стороне системы и подключите его к маршрутизатору. NET на верхней панели загорится белым цветом после установления сетевого соединения. L75ms теперь доступен в сети для трансляции с медиаплееров, таких как Spotify или iTunes.

Примечание. Если значок NET горит **КРАСНЫМ**, то сеть отключена и должна быть включена для подключения. См. [Включение и отключение сети и Bluetooth](#) и Bluetooth для получения подробной информации.



Сетевые коммуникационные возможности Wi-Fi

Для подключения L75ms к сети используется приложение Google home для устройств Android и Apple iOS. Если вы решили не использовать Google Home и подключить устройство Apple iOS с помощью Airplay, см. [Wi-Fi соединение с AirPlay](#).

Wi-Fi соединение с Google Home

1. На своем мобильном устройстве загрузите и откройте приложение Google Home.
2. Следуйте инструкциям Google Home для добавления устройств.
3. Следуйте подсказкам для добавления устройств. Примечание. Рекомендуется установить для колонки имя, чтобы позже ее было легко обнаружить для стриминга.

ПРИМЕЧАНИЕ. Мы рекомендуем присвоить L75ms удобное для пользователя имя, например **Living Room Speaker**, если вы решите это сделать, запишите его, поскольку именно оно будет использоваться для подключения к устройству по Wi-Fi или Bluetooth.



Wi-Fi соединение с AirPlay

1. Перейдите к сетевым настройкам устройства iOS.
2. Выберите Wi-Fi и перейдите к пункту **Настройка новой системы Airplay**.
3. Выберите устройство с именем **L75MS-XXXXX.XXXXXX** это соответствующий MAC-адрес.
4. Выберите сеть, которую будет использовать L75ms, и выберите **Далее (Next)**.
5. Следуйте инструкциям на экране, чтобы завершить настройку L75ms в качестве аудиосистемы Airplay.

Включение и отключение сети и Bluetooth

При желании функцию подключения к сети и Bluetooth можно отключить. Эту же кнопку можно использовать для включения сети и Bluetooth.

Одновременно нажмите Source Selection (Выбор источника) и Volume + (Громкость +) на верхней панели течение 3 секунд и более.

Нажмите одновременно

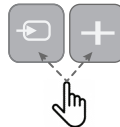

Примечание. При отключении сети и Bluetooth вступают в силу следующие условия.

- Колонку нельзя использовать для стриминга по сети или Bluetooth.
- Ручной пульт дистанционного управления не работает, и устройство можно использовать только с помощью кнопок на верхней панели.
- Значок сети на верхней панели с красным индикатором, указывающим на то, что сеть отключена.

Подключение устройства Bluetooth

Подключение через Bluetooth не отличается от других устройств Bluetooth и варьируется от мобильного устройства к мобильному устройству. Перед выполнением следующих действий обратитесь к руководству пользователя подключаемого устройства.

1. Выберите источник Bluetooth с помощью кнопки на пульте дистанционного управления или с помощью выбора источника на верхней панели.
2. Нажмите и удерживайте кнопку источника Bluetooth или кнопку выбора источника в течение >3 секунд.
3. Перейдите в меню Bluetooth вашего устройства и выберите JBL L75MS из списка. Обратите внимание, если имя было изменено во время настройки Google Home, в списке будет указано это имя.

1 Выберите источник Bluetooth



2 Нажмите и удерживайте > 3 сек.



3 Выберите L75ms в меню Bluetooth на ваших устройствах

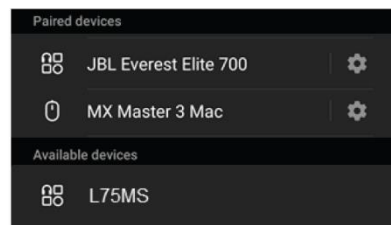

Использование колонки L75ms

Выход из режима ожидания

L75ms переходит в режим ожидания при нажатии кнопки питания или после 10 минут отсутствия сигнала на выбранном источнике. Чтобы вывести L75ms из режима ожидания, выполните одно из следующих действий.

- Нажмите любую кнопку на пульте дистанционного управления или на верхней панели.
- Подключение к L75ms через источник потоковой передачи данных Bluetooth или Wi-Fi.
- Включение устройства, подключенного к L75ms через HDMI ARC

Выбор и воспроизведение источников

Источники могут быть выбраны непосредственно нажатием кнопки нужного источника на пульте ДУ, с помощью кнопки выбора источника на верхней панели или автоматически для потоковой передачи по сети или Bluetooth и HDMI ARC. Источники, которые могут воспроизводиться автоматически, также пробуждают L75ms из режима ожидания.

Использование верхней панели

Источники можно выбрать с помощью кнопки выбора источника, расположенной в центре элементов управления верхней панели. При нажатии на нее происходит переход к следующему источнику справа. Источник будет светиться белым цветом, когда он активен.

Источники также можно выбирать непосредственно с помощью кнопок на прилагаемом пульте ДУ. См. раздел «[Пульт дистанционного управления](#)» [Обзор изделия](#) для получения детальной информации.

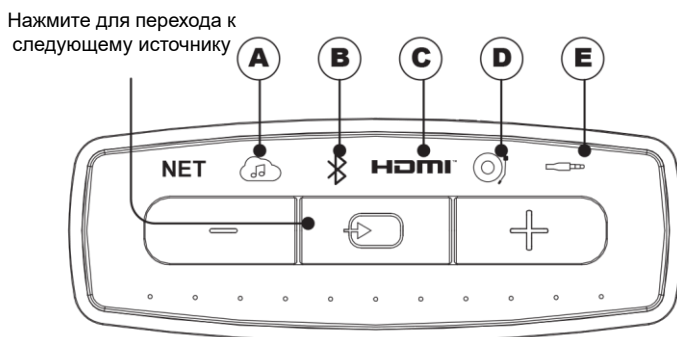

A	Источники потокового вещания	Автопереключение - выбирается, когда устройство инициирует поток.
B	Bluetooth	Автопереключение - выбирается при подключении устройства через Bluetooth. См. Подключение устройства Bluetooth для подробной информации о подключении устройства.
C	HDMI-ARC	Автопереключение - выбирается при включении устройства, подключенного к входу HDMI.
D	Phono	Аналоговое стерео с проигрывателя.
E	AUX	Аналоговое стерео через 3,5 мм (1/8") TRS Аналоговое стерео.

Автоматически выбранные источники

Потоковые источники и вход HDMI-ARC будут автоматически выбраны при выборе источника, подключенного к L75ms через кабель в случае HDMI-ARC или Wi-Fi и Bluetooth.

Сетевое потоковое вещание

L75ms поддерживает функцию Google Chrome cast, которая позволяет колонке получать контент через сетевое подключение. Кастинг осуществляется путем выбора символа кастинга в используемом приложении или с помощью функции подключения приложения. Подробные сведения об использовании функций конкретного приложения см. в информации об использовании приложений.

1. Откройте на мобильном устройстве такой источник, как Spotify.
2. Выберите нужное содержимое.
3. Нажмите значок Cast в приложении и выберите L75ms.

Примечание: Ваш телефон или планшет можно использовать в качестве пульта дистанционного управления. Посетите spotify.com/connect для получения подробных сведений.

Apple Airplay

Чтобы воспроизвести аудио AirPlay через колонку, убедитесь в подключении устройства Apple к той же сети, что и приемник, затем просто выберите колонку в качестве устройства воспроизведения аудио AirPlay.

Bluetooth

1. Откройте меню Bluetooth на мобильном устройстве.
2. Выберите L75ms из списка.
3. Откройте приложение, например Spotify.
4. Выберите содержание и нажмите кнопку воспроизведения.

HDMI-ARC

Вход HDMI-ARC будет автоматически выбран при включении подключенного устройства, независимо от состояния ожидания L75ms. Его также можно выбрать с помощью кнопки выбора источника на верхней панели кнопки HDMI на пульте ДУ.

1. Включение устройства, подключенного к HDMI-ARC
2. L75ms автоматически выберет вход HDMI-ARC.

Управление громкостью L75ms

Громкость L75ms можно регулировать с помощью кнопок громкости на верхней панели, прилагаемого пульта ДУ, телевизора, подключенного через HDMI ARC, и кнопок громкости на устройствах, передающих потоковое видео по сети или Bluetooth. Обратите внимание, что управление громкостью потокового устройства зависит от устройства и используемого приложения.

Усиление звукового поля (SFX)

В L75ms предусмотрен режим улучшения звукового поля, доступный с пульта дистанционного управления. Этот режим усиливает окружающий звук воспроизводимого контента для создания более просторного эффекта, который заполняет комнату больше, чем стандартное стерео. Разница между стандартным и улучшенным звуком зависит от нескольких факторов.

- Близость к стенам, полу и потолку. Чем ближе стенки, тем больше отражений.
- Воспроизведение окружающего звучания. Чем более просторным и открытым будет содержание музыки, тем более очевидным будет эффект.

Нажмите кнопку SFX на пульте ДУ, чтобы активировать функцию улучшения звукового поля.

Технические характеристики

Характеристики беспроводной связи:

Bluetooth

- Тип пульта дистанционного управления: BTLE 2400-2483,5 МГц при 0,16 дБм
- Работа Bluetooth в диапазоне 2400 МГц - 2483,5 МГц с максимальной мощностью 7,67 дБм эквивалентная мощность изотропного излучения
- LE Работа Bluetooth в диапазоне 2400 МГц - 2483,5 МГц с максимальной мощностью 9,59 дБм эквивалентная мощность изотропного излучения

Сеть Wi-Fi

- 802.11 b/g/n работает в диапазоне от 2412 МГц до 2472 МГц с максимальной мощностью 16,96 дБм эквивалентная мощность изотропного излучения
- 5 ГГц RLAN 802.11a/n/ac: Работа в диапазонах 5180 МГц - 5240 МГц; 5260 МГц-5320 МГц; 5500 МГц - 5700 МГц, с максимальной мощностью: 21,24 дБм эквивалентная мощность изотропного излучения
- Работа 5,8 G SRD в диапазоне от 5745 МГц до 5825 МГц с максимальной мощностью 12,94 дБм эквивалентная мощность изотропного излучения

Примечание. Устройство ограничено для использования внутри помещений при работе в диапазоне частот 5150-5350 МГц.

Технические характеристики изделия

Низкочастотный	Двойной 5,25-дюймовый (133-мм) низкочастотный динамик с бумажным диффузором Pure Pulp
Высокочастотный	Двойной твитер с алюминиевым куполом диаметром 1" (25 мм) с волноводами
Среднечастотный	4" (100 мм) с диффузором из чистой целлюлозы
Мощность усилителя	125 Вт RMS на НЧ-динамик 25 Вт RMS на ВЧ-динамик 50 Вт RMS для центра (общая мощность 350 Вт RMS)
Частотный диапазон	45 Гц-25 кГц (-6 дБ)
Макс. уровень звукового давления	106 дБ при 1м
Управление звуком	Компенсация размещения аудиосистемы Выбираемый расширитель звукового поля (SFX)
Корпус	Корпус из шпона сатинированного ореха
Защитная решетка	Поролон Quadrex черного цвета
Беспроводное подключение	Потоковая передача по WiFi Bluetooth 4.2
Проводные входы	HDMI ARC RJ-45 Ethernet Phono (MM) AUX: Стере аналоговый 3,5 мм (1/8") TRS
Разрешение:	До 32 бит, 192 кГц
Выход сабвуфера	2 В RMS с автосогласованием/включением HPF
Тип пульта дистанционного управления	BTLE
Габариты с защитной решеткой	8,5 дюйма (В) x 31,1 дюйма (Ш) x 11,3 дюйма (Г) (216 мм x 790 мм x 287 мм)
Вес изделия (каждое)	35 фунта (15,9 кг)

Устранение неполадок

HDMI-ARC не имеет выхода.

- Убедитесь, что для подключенного источника установлен режим 2ch PCM
- Выберите вход ARC на телевизоре, чтобы восстановить соединение ARC.
- Выберите другой источник на телевизоре или L75ms, а затем снова переключитесь на HDMI.

ВОССТАНОВЛЕНИЕ ЗАВОДСКИХ по умолчанию

Если понадобится, колонку L75ms можно сбросить до заводских настроек. При этом будут стерты все настройки сети и Bluetooth, что потребует изменения конфигурации всех подключений.

Нажмите и удерживайте > 3 секунд, пока индикаторы выбора на верхней панели не начнут мигать.

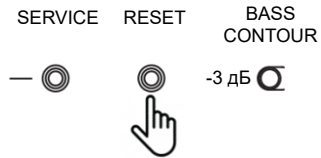

Обновление встроенного ПО

Обновление программного обеспечения для L75ms осуществляется через OTA (Over the Air) обновления через Google Home. Это происходит при первом подключении к L75ms или при подключении к нему для беспроводной потоковой передачи. Для получения обновлений на устройствах с отключенными Wi-Fi или Bluetooth обратитесь в службу поддержки.

Товарные знаки и лицензии

Apple®, AirPlay® и AirPlay Logo™, iPod®, iPhone® и iPad® являются товарными знаками Apple Inc., зарегистрированными в США и других странах. App Store является знаком обслуживания Apple Inc.



AirPlay 2 работает с iPhone®, iPad® и iPod touch® на базе iOS 11.4 или более поздней версии, Mac на базе OS X® Mountain Lion или более поздней версии и ПК с установленным ПО iTunes® 10.2.2 или более поздней версии.



На программное обеспечение Spotify распространяются лицензии третьих лиц, с которыми можно ознакомиться по адресу: <https://developer.spotify.com/legal/third-party-licenses/>



Логотип Wi-Fi CERTIFIED™ является зарегистрированным товарным знаком Wi-Fi Alliance®.



Google, Google Play, Chromecast и другие сопутствующие знаки являются товарными знаками Google LLC. Использование Google Ассистента требует наличия интернет-соединения и доступно не во всех странах и не на всех языках. Доступность и срабатывание некоторых функций и служб зависят от устройства, уровня обслуживания и сети и может присутствовать не во всех регионах. Управление некоторыми устройствами в домашних условиях требует наличия совместимых смарт-устройств. На службы и приложения может потребоваться подписка. Могут вступать в силу дополнительные положения, условия или сборы.



HDMI, логотип HDMI и High-Definition Multimedia Interface являются товарными знаками или зарегистрированными товарными знаками HDMI Licensing LLC.

MP3

Технология дешифрования аудио MPEG Layer-3 с лицензией Fraunhofer IIS и Thomson Multimedia.

Декодер FLAC. Авторское право © 2000, 2001, 2002, 2003, 2004, 2005, 2006, 2007, 2008 гг. Josh Coalson

- Перепродажа и использование в исходной и двоичной формах, с видоизменением и без него, разрешаются при условии соблюдения следующих условий:
- При перепродаже исходного кода необходимо сохранять вышеупомянутое уведомление об авторском праве, настоящий перечень условий и нижеследующее заявление об отказе от ответственности.
- При перепродаже в двоичной форме в сопроводительной документации и/или других материалах необходимо воспроизводить вышеупомянутое уведомление об авторском праве, настоящий перечень условий и нижеследующее заявление об отказе от ответственности.
- Без конкретного предварительного письменного разрешения название фонда Xiph.org Foundation, а также имена его вкладчиков нельзя использовать для поддержки или рекламы изделий, полученных на основе данного программного обеспечения.

Flac

ВЛАДЕЛЬЦЫ АВТОРСКОГО ПРАВА ПРЕДОСТАВЛЯЮТ НАСТОЯЩЕЕ ПРОГРАММНОЕ ОБЕСПЕЧЕНИЕ В ФОРМЕ «КАК ЕСТЬ» И ОТКАЗЫВАЮТСЯ ОТ ПРЕДОСТАВЛЕНИЯ КАКИХ БЫ ТО НИ БЫЛО ВЫРАЖЕННЫХ ИЛИ ПОДРАЗУМЕВАЕМЫХ ГАРАНТИЙ, В ТОМ ЧИСЛЕ, ПОМИМО ПРОЧЕГО, ПОДРАЗУМЕВАЕМЫХ ГАРАНТИЙ ТОВАРНОГО СОСТОЯНИЯ И ПРИГОДНОСТИ ДЛЯ КОНКРЕТНОЙ ЦЕЛИ. НИ В КАКОМ СЛУЧАЕ ФОНД ИЛИ ЕГО ВКЛАДЧИКИ НЕ ПОНЕСУТ ОТВЕТСТВЕННОСТЬ ЗА КАКИЕ БЫ ТО НИ БЫЛО ПРЯМЫЕ, НЕПРЯМЫЕ, СЛУЧАЙНЫЕ, СПЕЦИАЛЬНЫЕ, ПОКАЗАТЕЛЬНЫЕ ИЛИ ОПОСРЕДОВАННЫЕ УБЫТКИ (В ТОМ ЧИСЛЕ, ПОМИМО ПРОЧЕГО, ПРИОБРЕТЕНИЕ ТОВАРОВ ИЛИ УСЛУГ НА ЗАМЕНУ; УТРАТА ЭКСПЛУАТАЦИОННЫХ КАЧЕСТВ, ДАННЫХ ИЛИ ПРИБЫЛИ; А ТАКЖЕ ПРЕРЫВАНИЕ БИЗНЕС-ПРОЦЕССОВ), НЕЗАВИСИМО ОТ ТОГО, ЧЕМ ОНИ БЫЛИ ВЫЗВАНЫ, И НА КАКОМ ВИДЕ ОТВЕТСТВЕННОСТИ ОСНОВЫВАЮТСЯ, БУДЬ ТО ДОГОВОР, БЕЗУСЛОВНОЕ ОБЯЗАТЕЛЬСТВО ИЛИ ПРАВОНАРУШЕНИЕ (В ТОМ ЧИСЛЕ НЕБРЕЖНОСТЬ ИЛИ ДРУГИЕ ОБСТОЯТЕЛЬСТВА), ТЕМ ИЛИ ИНЫМ ОБРАЗОМ ПРОИСТЕКАЮЩИЕ ИЗ ИСПОЛЬЗОВАНИЯ ПРОГРАММНОГО ОБЕСПЕЧЕНИЯ, ДАЖЕ ЕСЛИ БЫЛА ПРЕДОСТАВЛЕНА ИНФОРМАЦИЯ О ВЕРОЯТНОСТИ ТАКИХ УБЫТКОВ.



Harman International Industries, Incorporated.
8500 Balboa Blvd, Northridge CA 91329 United States.

Представительство в Европе: Harman International Industries, Incorporated.
EMEA Liaison Office, Danzigerkade 16G, 1013 AP Amsterdam, The Netherlands.

Бизнес-адрес в Великобритании: Ground Floor, Westside 2, London Road, Apsley, Hemel Hempstead,
Hertfordshire, HP3 9TD, United Kingdom.

© 2022 Harman International Industries, Incorporated. Все права защищены.

JBL – это товарный знак компании Harman International Industries, Incorporated, зарегистрированный в США и других странах.

Функции, характеристики и внешний вид могут изменяться без предварительного уведомления.

